

# 2012年度 市原市バスケットボール競技大会 春季大会 兼・第44回市原市民体育大会

会場設営は第三試合のチームが行う  
 第一試合のTO、帯同審判は第三試合のチームが担当する。  
 (帯同審判が3回になるチームは3回目は協会審判員が対応します。)  
 会場片付けは最終試合チーム及びTOのチームが担当する。

最終日5月6日はA・Bブロック入替戦チーム(G2及びH2)が第一試合の帯同審判となりますので必ず1名は第1試合開始前には会場入りをしてください。  
 (TOは通常通りG3及びH3が行います。)

2012年3月30日  
 主催 (財)市原市体育協会  
 主幹 市原市バスケットボール協会・一般部会  
 後援 市原市教育委員会

## 男子Cブロック

赤印は当日会場準備担当チーム

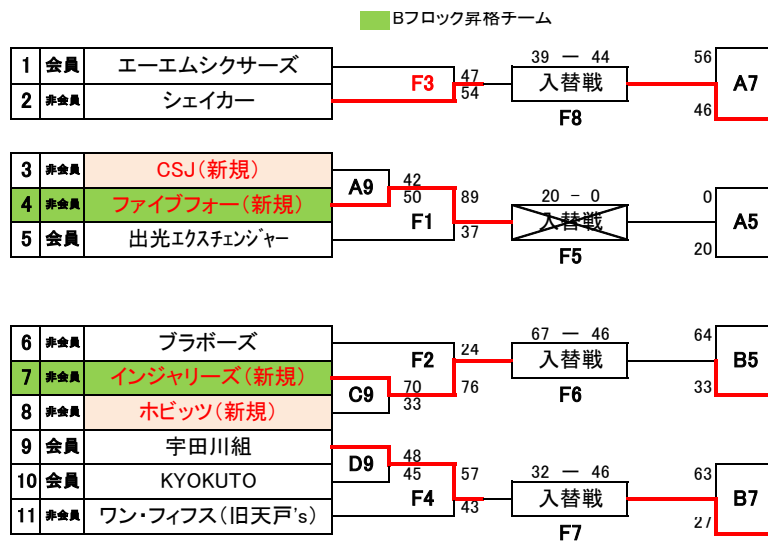

## 男子Bブロック

赤印は当日会場準備担当チーム

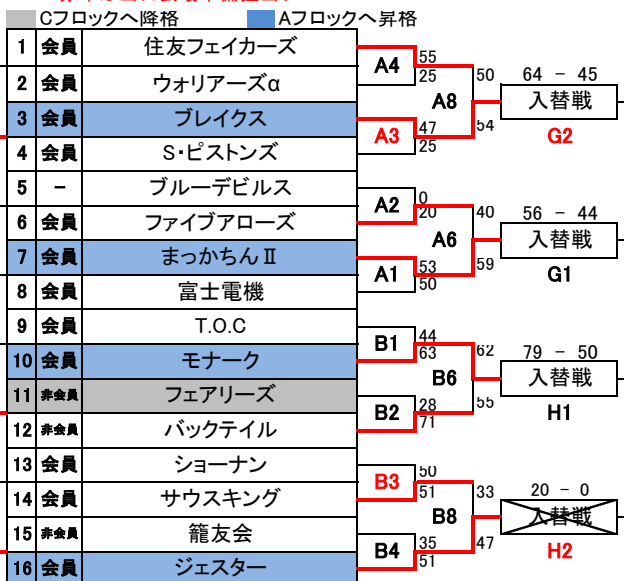

## 男子Aブロック

赤印は当日会場準備担当チーム

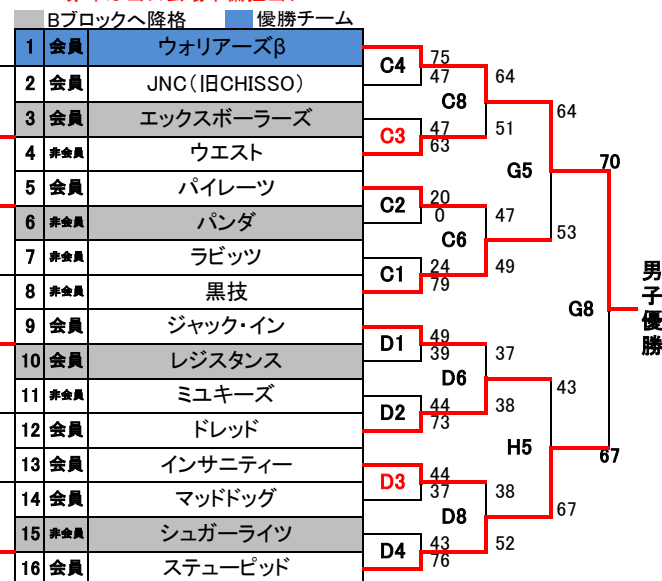

男子優勝

4月15日	Aコート: 五井公民館	Bコート: 姉崎公民館
4月22日	Cコート: ちはら台コミュニティ	Dコート: 菊間コミュニティ
4月29日	Eコート: 三井化学体育館	Fコート: 三井化学体育館
5月6日	Gコート: 三井化学体育館	Hコート: 三井化学体育館

### 男子Aブロック 3位決定戦

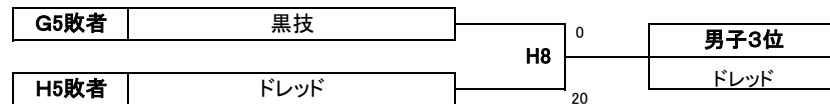

①7-1-②7-6-③7-1-④7 (延長 3分) インターバル=8分

4月15日	1	9:30~	2	10:35~	3	11:40~	4	12:45~	5	13:50~
4月22日	6	14:55~	7	16:00~	8	17:05~	9	18:10~		

4月29日	1	9:00~	2	10:05~	3	11:10~	4	12:15~	5	13:20~
5月6日	6	14:25~	7	15:30~	8	16:35~				

ユニフォームはトーナメントの番号が小さいほうが淡色。ベンチはTOに向かって右側とする。

# 2012 市原市バスケットボール競技大会 春季大会

会場設営は第三試合のチームが行う  
 第一試合のTO、帯同審判は第三試合のチームが担当する  
 (帯同審判が3回になるチームは3回目は協会審判員が対応します。)  
 会場片付けは最終試合チーム及びTOのチームが担当する

2012年3月30日  
 主催 市原市バスケットボール協会  
 主幹 一般部会  
 後援 市原市教育委員会

4月15日	Aコート: 五井公民館	Bコート: 姉崎公民館
4月22日	Cコート: ちはら台コミュニティ	Dコート: 菊間コミュニティ
4月29日	Eコート: 三井化学体育館	Fコート: 三井化学体育館
5月6日	Gコート: 三井化学体育館	Hコート: 三井化学体育館

最終日の5月6日はA・Bブロック入替戦チーム  
 (G2及びH2)が第一試合の帯同審判となります  
 ので必ず1名は第1試合開始前には会場入りを  
 してください。(TOは通常通りG3及びH3が行い  
 ます。)

## シニアブロック

赤印は当日会場準備担当チーム

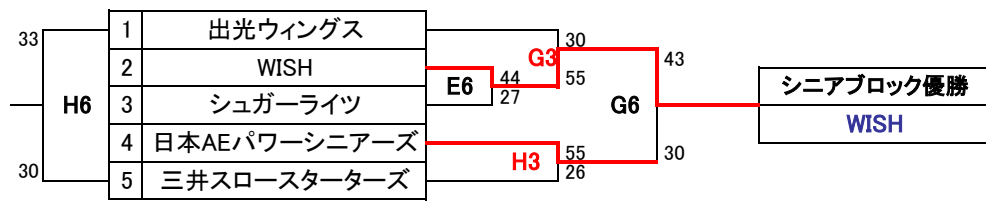

## 女子ブロック

赤印は当日会場準備担当チーム

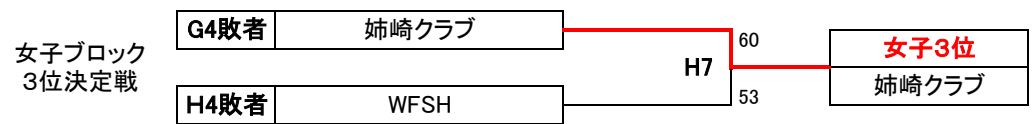
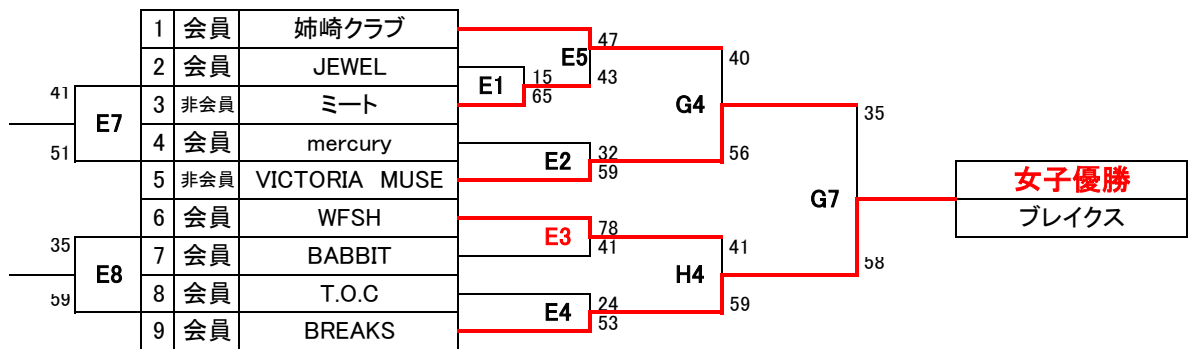

①7-1-②7-6-③7-1-④7 (延長 3分) インターバル=8分

4月15日	1	9:30~	2	10:35~	3	11:40~	4	12:45~	5	13:50~
4月22日	6	14:55~	7	16:00~	8	17:05~	9	18:10~		
4月29日	1	9:00~	2	10:05~	3	11:10~	4	12:15~	5	13:20~
5月6日	6	14:25~	7	15:30~	8	16:35~				

ユニフォームはトーナメントの番号が小さいほうが淡色。ベンチはTOに向かって右側とする。